

Combi

お子さまが快適だと気持ちもゆったり。
お買い物が楽しくなるワゴンです。

乳幼児用ショッピングワゴン

コンビエンジェルワゴン **R1型** 定期点検(メンテナンス)マニュアル



コンビウイズ株式会社

ごあいさつ

この度は、コンビエンジェルワゴンR1をご購入いただきまして、誠にありがとうございます。この商品を快適、また安全にご利用いただけますように「日常・定期点検マニュアル」を作成しました。

点検方法はマニュアルの内容に従って正しく点検していただけますよう、よろしくお願い申し上げます。また、エンジェルワゴンR1の点検で、不具合が確認された箇所は弊社にご連絡くださいますようお願い致します。

本書をご活用し、また大切に保管して下さい。



1 エンジェルワゴンの各部の名称

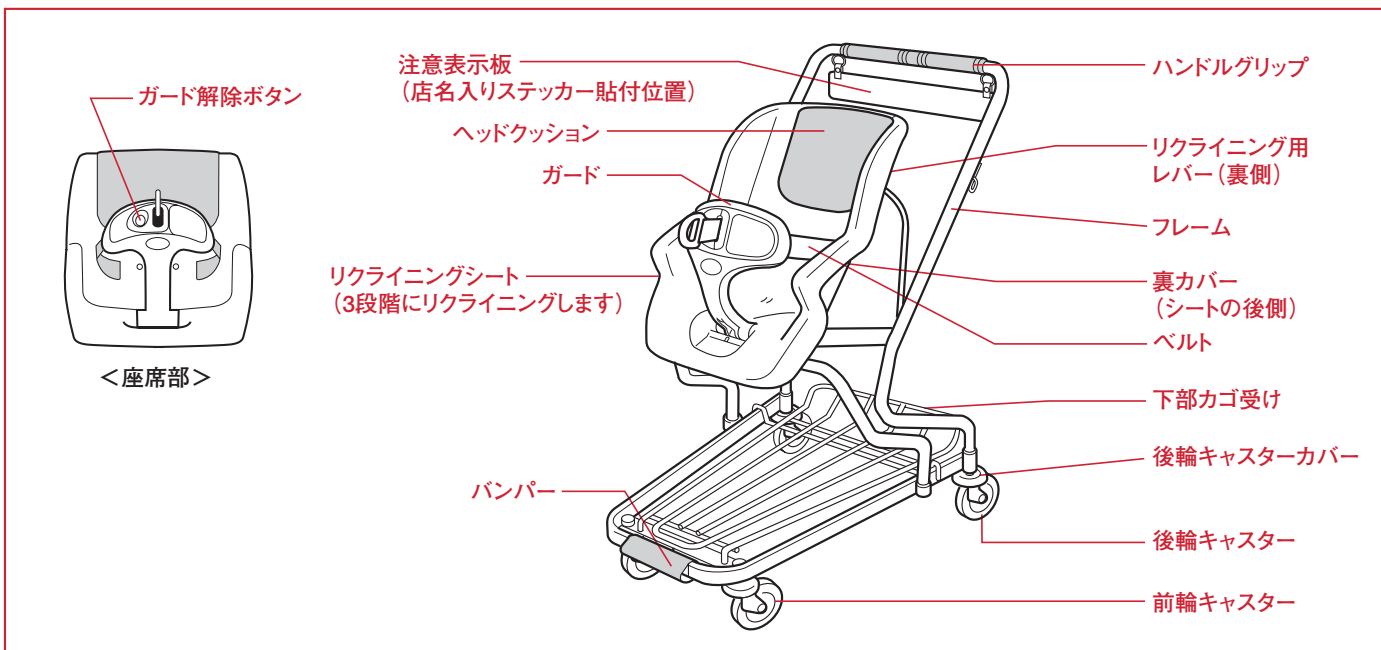

2 必要工具

- カスター専用レンチ……………1個 (有償にて販売)
- スパナ 19mm……………1個
- 十ドライバー……………1本

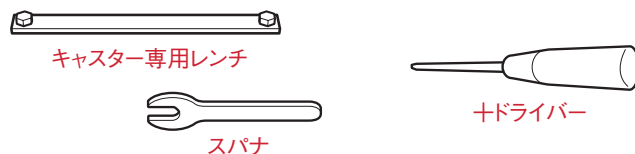

3 点検内容

A) カスター

点検項目	点検方法	判断基準	不良の処置
①カスター前輪取付ボルト・ナット	カスター専用レンチ・スパナ	緩みがないこと	増し締めチェック
②カスター後輪取付ボルト	カスター専用レンチ	緩みがないこと	増し締めチェック
③カスターの回転	回転触感	回転がスムーズ (糸くず、髪巻き付けの場合は除去が必要)	交換推奨
④カスタータイヤの偏摩耗	目視	偏摩耗がないこと	交換推奨

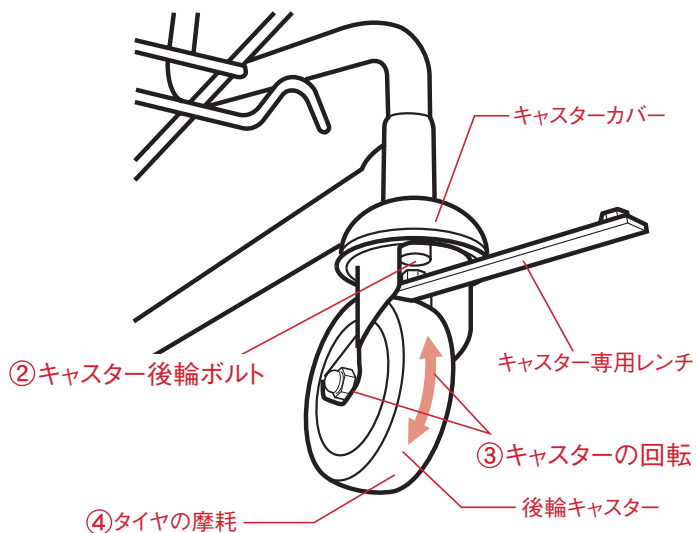
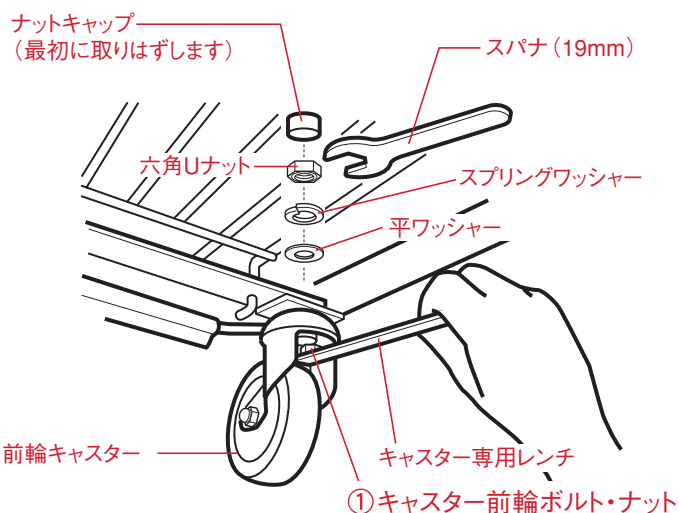

B) 各種ネジの緩み確認

点検項目	点検方法	判断基準	不良の処置
⑤裏カバーネジ(4本)	目視・触感(十ドライバー)	緩みがないこと (ネジ緩み防止接着剤塗布)	増し締めチェック
⑥ガード裏側ネジ(4本)	目視・触感(十ドライバー)	緩みがないこと	増し締めチェック
⑦シートの固定(ハットナット)	目視・触感	固定不良・破損がないこと	使用禁止

側面上部

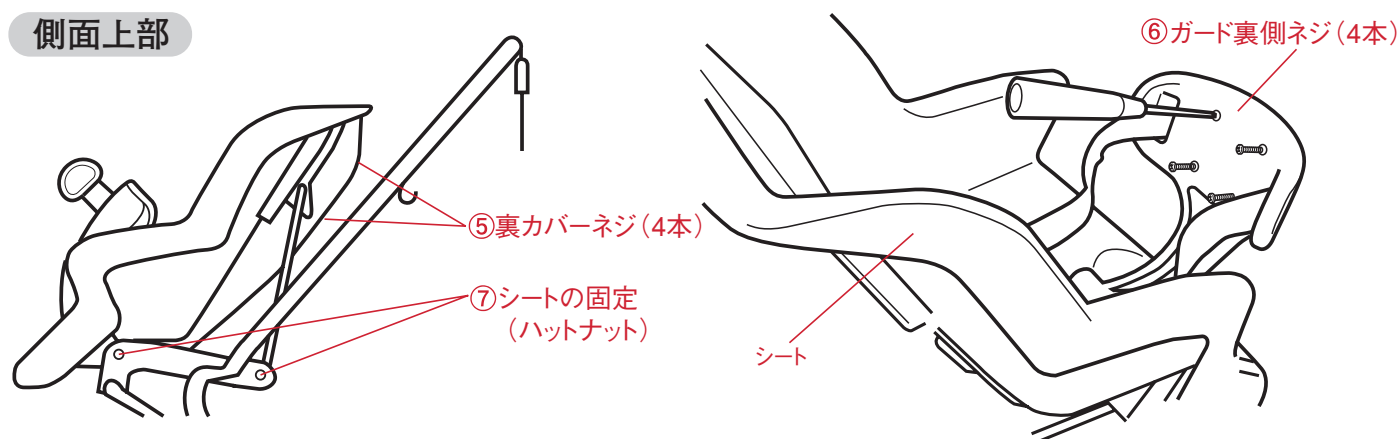

C) 動作確認

点検項目	点検方法	判断基準	不良の処置
⑧ガードのベルトのロックと解除	動作・目視・触感	ロック・解除が動作すること	使用禁止
⑨ガードのベルトのキズ	目視・触感	傷がないこと	使用禁止
⑩リクライニング3段階に動く	動作・目視・触感	リクライニング3段階に動くこと	使用禁止
⑪リクライニングのロック(3段階確実に停止する)	動作・目視・触感	3段階確実に停止する	使用禁止

ガードの動作確認

座面部

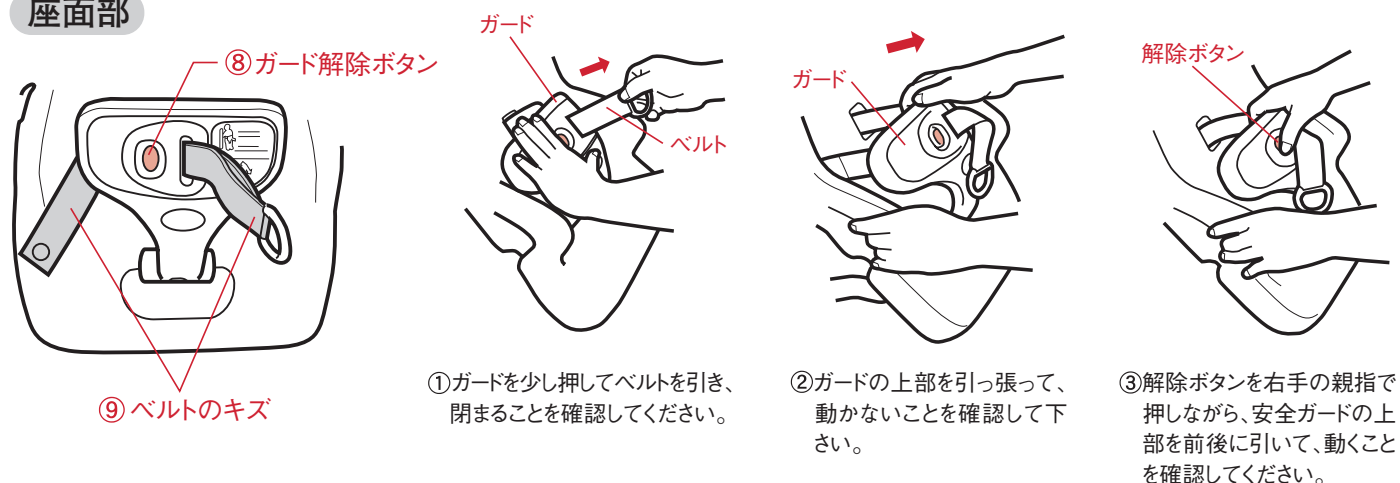

リクライニングの動作確認

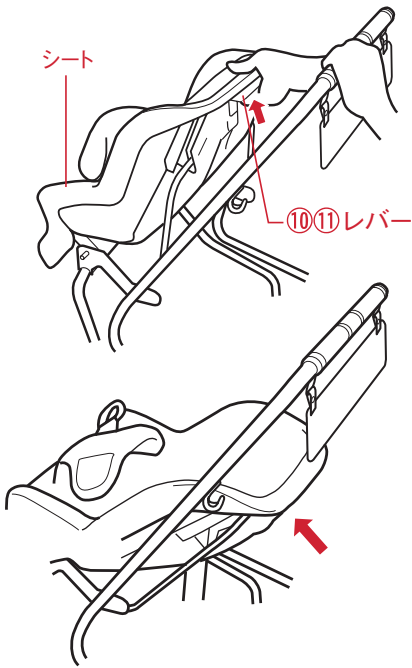

(1) シート裏側のオレンジ色のレバーを上げ、ロックがはずれることを確認してください。

(3) シートの上部を後方から押し上げて、リクライニングがそれぞれ(中位置、上位置)でロックすることを確認してください。

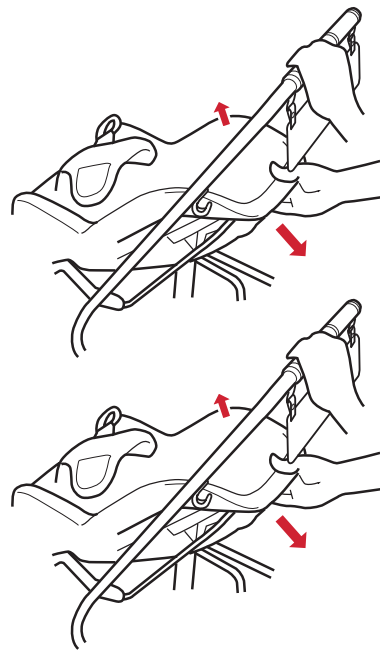

(2) レバーを上げた状態で、シートがリクライニングすることを確認してください。

(4) シート位置が3段階で止まらず水平に近い場合や、下側に回転する場合はご使用を中止してください。

D) 外観 (チェック)

点検項目	点検方法	判断基準	不良の処置
⑫ 注意表示板の破損・紛失	目視・触感	破損・紛失がないこと	交換推奨
⑬ ステッカー剥れ リクライニング・注意喚起ステッカー	目視・触感	剥れ・紛失がないこと	交換推奨
ステッカー剥れ ガードステッカー	目視・触感	剥れ・紛失がないこと	交換推奨
ステッカー剥れ 店名ステッカー (オプション)	目視・触感	剥れ・紛失がないこと	交換推奨
⑭ バンパーの破損・紛失	目視・触感	破損・紛失がないこと	交換推奨
⑮ ヘッドクッションの傷	目視・触感	傷がないこと	交換推奨
⑯ ハンドルグリップの破損・傷・紛失	目視・触感	破損・傷・紛失がないこと	交換推奨
⑰ 座部外周の傷・バリ	目視・触感	傷バリがないこと	補修
⑱ 塗装剥れ	目視・触感	剥れがないこと	補修
⑲ 溶接割れ、破損	目視・触感	割れ、破損がないこと	使用禁止
⑳ フレームの曲がり	目視・触感	曲がりがないこと	使用禁止
㉑ ロッドの曲がり	目視・触感	曲がりがないこと	使用禁止
寸法A (ネスティング状態で確認)	スケール・ゲージ	74mm以上	使用禁止

外観 (チェック)

フレーム全体を確認する。

- ⑱ 塗装剥れ
- ⑲ 溶接割れ、破損
- ⑳ フレームの曲がり
- ㉑ ロッドの曲がり

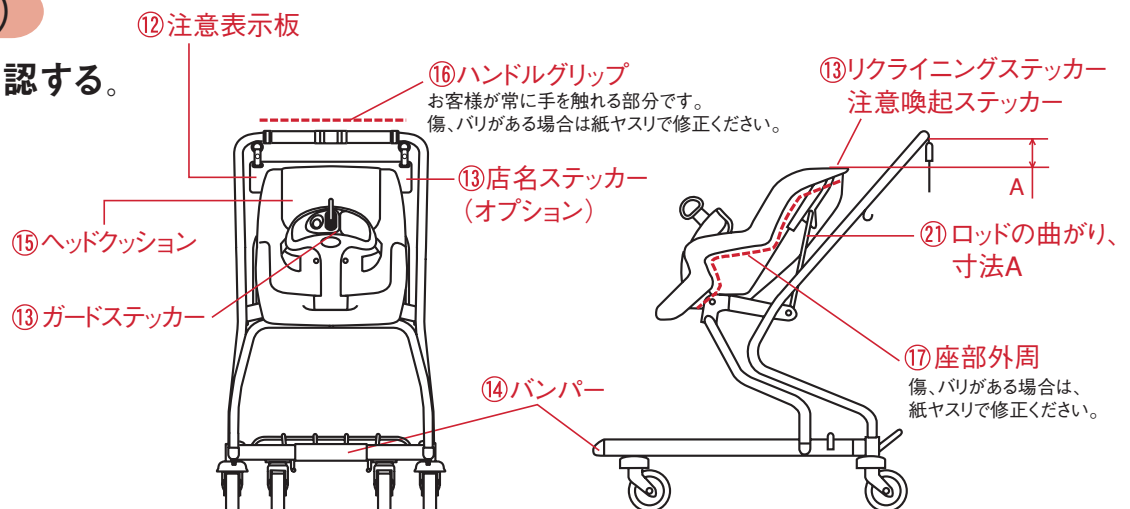

エンジェルワゴン日常・定期点検表

製品を安全に使用していただくために下記の日常点検と6カ月ごとの定期点検をお願いします。
 注意表示板の破損紛失やステッカーの剥れについて注意表示板には安全にご使用していただくための警告や使用上の注意が記載されております。また、リクライニングシールにはリクライニング時の使用説明が記載され、ガードシールにもガードに関する警告と使用説明を記載いたしております。これらは、ご使用になられますお客様が安全に誤使用なくお使いいただくために必要な表示になります。エンジェルワゴンの点検で確認されました注意表示板の破損紛失やステッカー類の剥れにつきましては、速やかに交換やお取付をお願いいたします。

ご使用店名	様			日常点検 ・ 定期点検	
点検実施日	年 月 日	導入台数	台	点検台数	台
点検者					ご確認印
特記・所感					

日常点検

点検箇所	点検項目	シリアルNo.									
シート周辺	ガードの作動										
	リクライニング機構の作動										
	シート面の破損										
	ガード・ベルトの破損										
	軸・ストッパーのはずれ										
	変型										
キャスター	固定部のゆるみ										
	走行の円滑さ										
	キャスター取付部の曲がり										
フレーム	溶接部などの結合部のはずれ										
	塗装部の剥れ										
	変型										
	バンパーの破損・紛失										
	ネジのゆるみ										
表示	剥れ										
	変色による読みにくさ										

※当表をコピー又は同様のリストを別途ご用意の上ご記入ください。

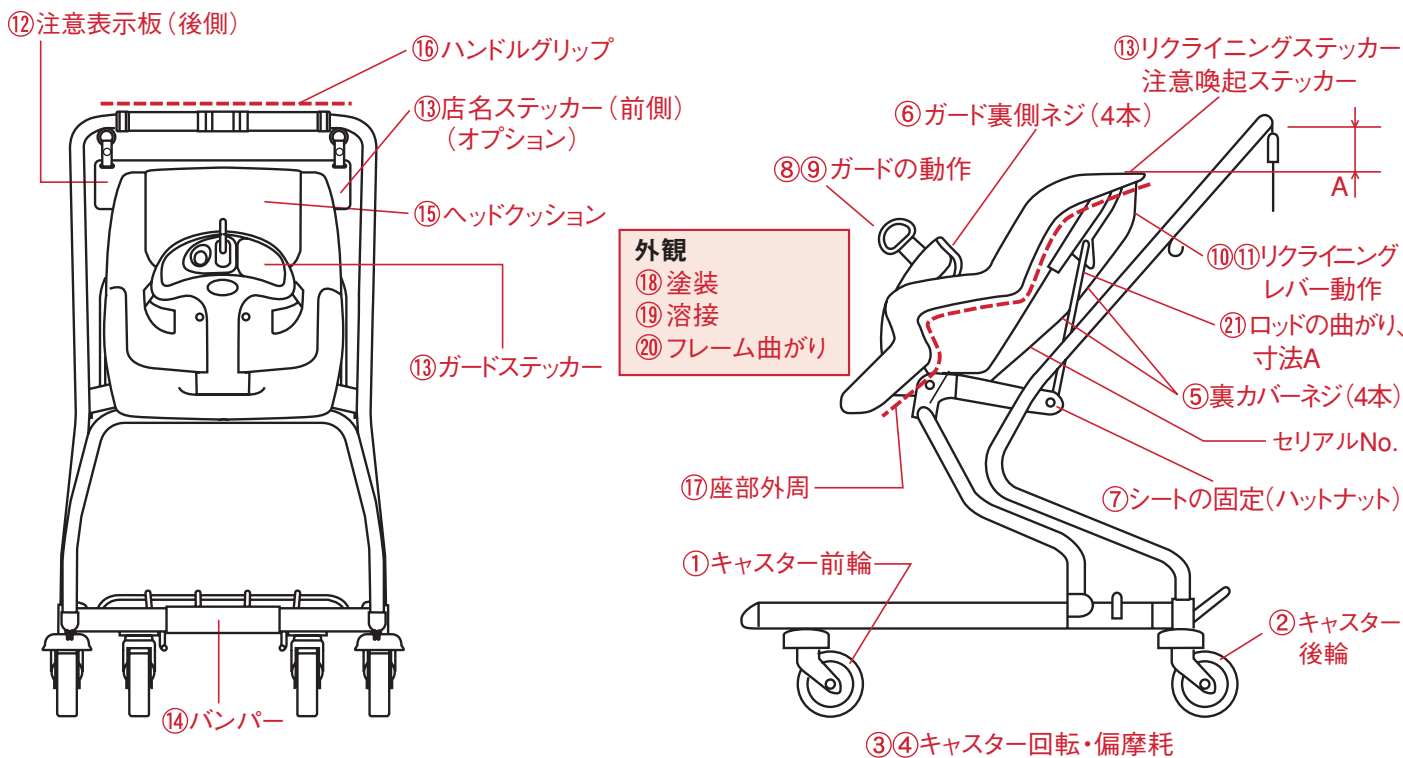

定期点検

大項目	チェック項目	シリアルNo.									
キャスター (4個)	① キャスター前輪取付ボルト・ナット										
	② キャスター後輪取付ボルト										
	③ キャスターの回転										
	④ キャスタータイヤの偏摩耗										
ネジの 緩み確認	⑤ 裏カバーネジ (4本)										
	⑥ ガード裏側ネジ (4本)										
	⑦ シートの固定 (ハットナット)										
動作確認	⑧ ガードのベルトのロックと解除										
	⑨ ガードのベルトのキズ										
	⑩ リクライニング3段階に動く										
	⑪ リクライニングのロック (3段階確実に停止する)										
外観 (チェック)	⑫ 注意表示板の破損・紛失										
	⑬ ステッカー剥れ リクライニング・注意喚起ステッカー										
	ステッカー剥れ ガードステッカー										
	ステッカー剥れ 店名ステッカー (オプション)										
	⑭ バンパーの破損・紛失										
	⑮ ヘッドクッションの傷										
	⑯ ハンドルグリップの破損・傷・紛失										
	⑰ 座部外周の傷・バリ										
	⑱ 塗装剥れ										
⑲ 溶接割れ、破損											
⑳ フレームの曲がり											
㉑ ロッドの曲がり 寸法A											

※当表をコピー又は同様のリストを別途ご用意の上ご記入ください。

Combi
www.combiwith.co.jp

コンビウィズ株式会社

本社/東京営業所/〒111-0041 東京都台東区元浅草2-6-7

TEL.03-5828-7631 FAX.03-5828-7630

大阪営業所/〒540-0026 大阪市中央区内本町2-4-16

TEL.06-6942-0384 FAX.06-6942-0398

●修理・点検に関するお問合せ

サービスセンター/TEL.03-5806-4621

受付時間:祝祭日を除く、月～金10:00～17:00

366056000 0910(2)